

集計結果一覧

(1) あなたの学年は？

1年	2年	3年	無回答	計
102	13	0	0	115
88%	11%	0%	0%	100%

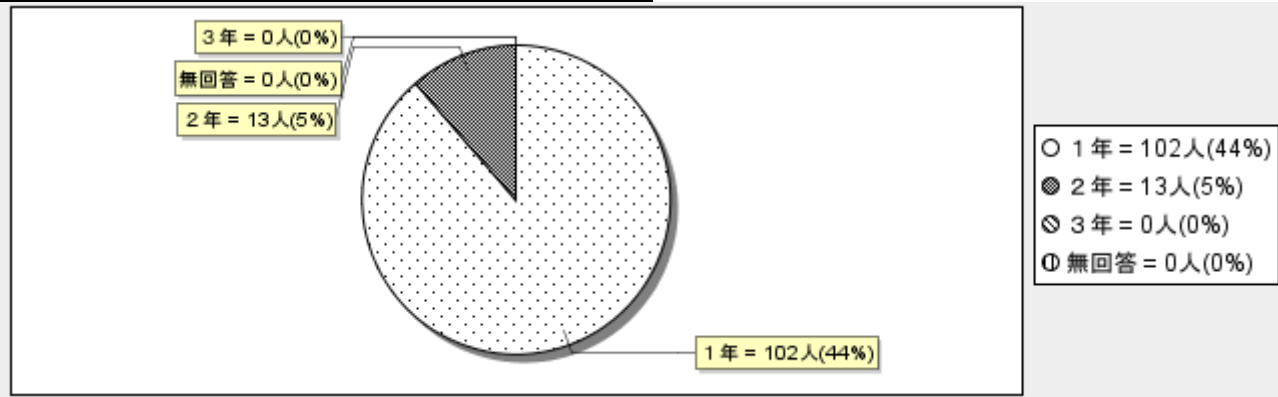

(2) あなたのクラスは？

A組	B組	C組	D組	E組	F組	G組	H組	無回答	計
15	14	0	2	3	2	39	39	1	115
13%	12%	0%	1%	2%	1%	33%	33%	0%	100%

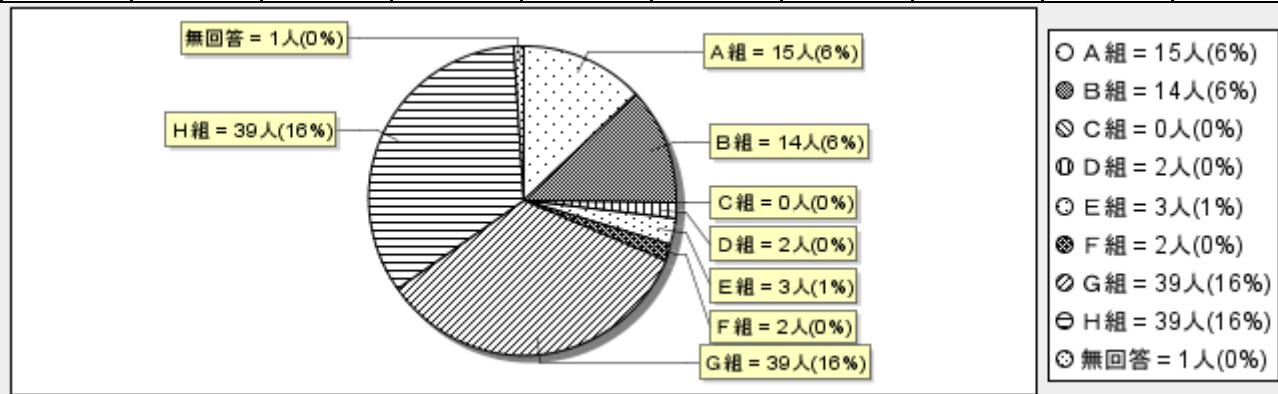

(3) 授業開始に間に合うように移動や準備を心掛けている。

そう思う	ややそう思う	どちらとも言えない	あまりそう思わない	そう思わない	無回答	計
89	21	5	0	0	0	115
77%	18%	4%	0%	0%	0%	100%

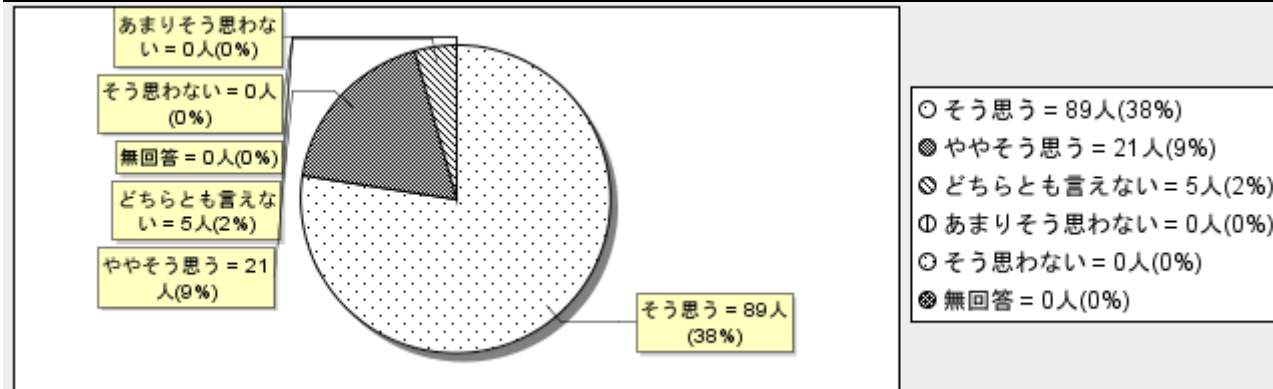
**(4) 制作や発表など真剣に取り組んでいる。**

そう思う	ややそう思う	どちらとも言えない	あまりそう思わない	そう思わない	無回答	計
89	20	4	1	1	0	115
77%	17%	3%	0%	0%	0%	100%

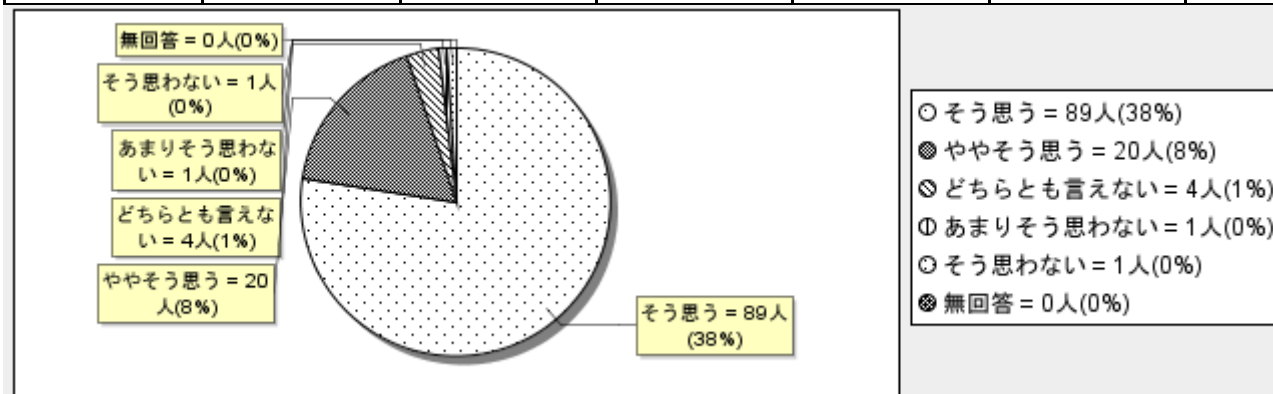

(5) 授業内容を理解しようと努力している。

そう思う	ややそう思う	どちらとも言えない	あまりそう思わない	そう思わない	無回答	計
79	31	5	0	0	0	115
68%	26%	4%	0%	0%	0%	100%

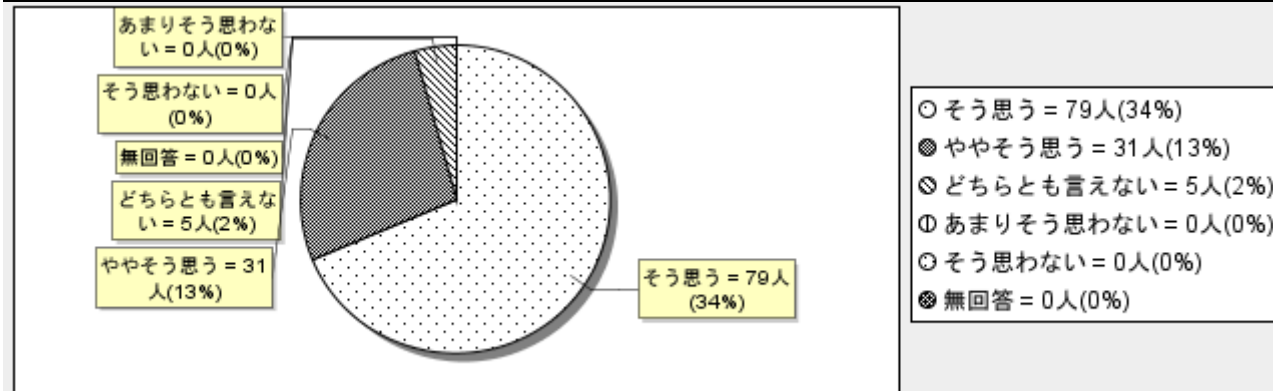
**(6) 制作や発表に役立つ指導内容を生かす努力をしている。**

そう思う	ややそう思う	どちらとも言えない	あまりそう思わない	そう思わない	無回答	計
59	45	9	1	1	0	115
51%	39%	7%	0%	0%	0%	100%

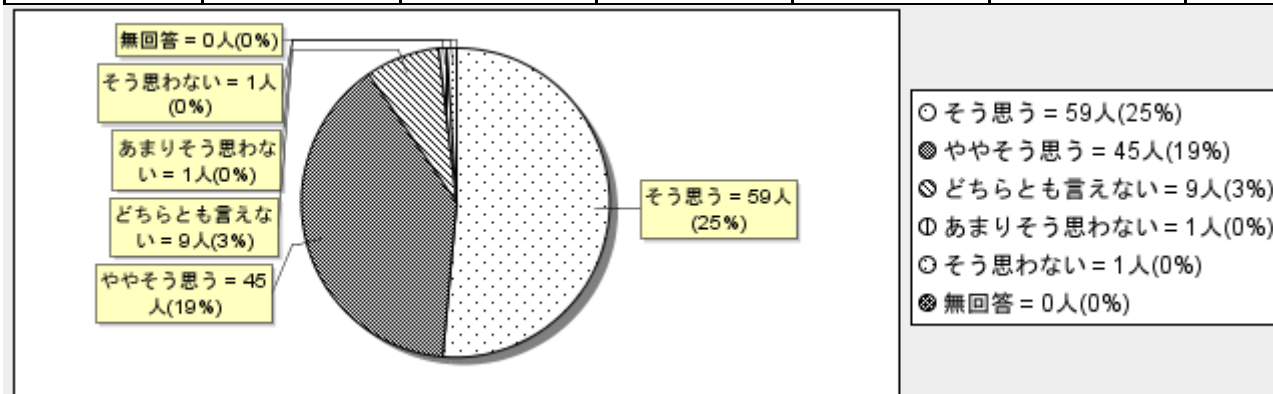

(7) 分からないところについてはできるだけ質問している。

そう思う	ややそう思う	どちらとも言えない	あまりそう思わない	そう思わない	無回答	計
30	47	25	11	2	0	115
26%	40%	21%	9%	1%	0%	100%

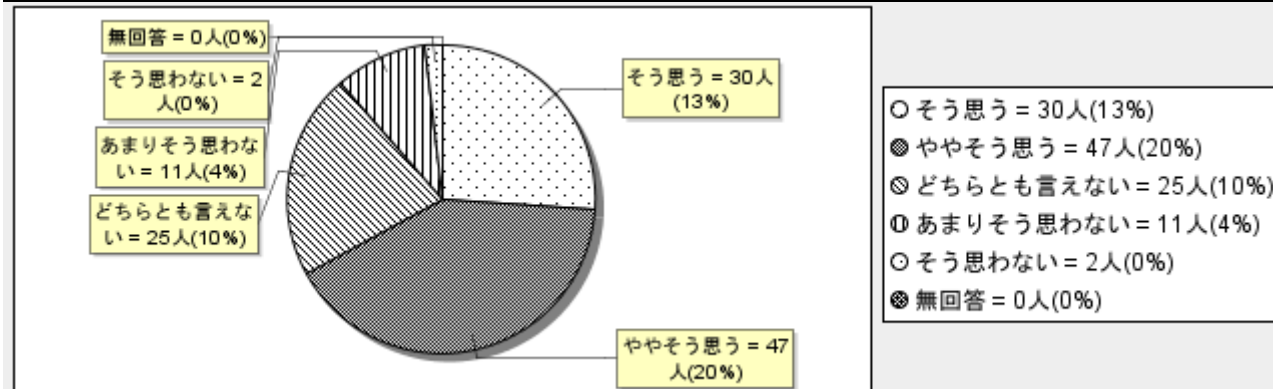

(8) 授業はわかりやすい。

そう思う	ややそう思う	どちらとも言えない	あまりそう思わない	そう思わない	無回答	計
89	20	5	0	0	1	115
77%	17%	4%	0%	0%	0%	100%

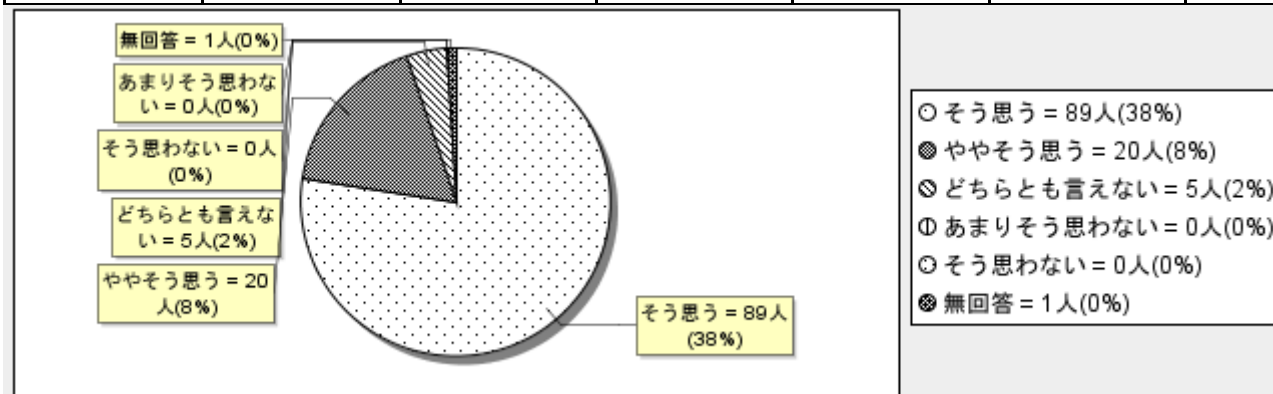

(9) 授業の内容は理解できる。

そう思う	ややそう思う	どちらとも言えない	あまりそう思わない	そう思わない	無回答	計
80	28	6	0	0	1	115
69%	24%	5%	0%	0%	0%	100%

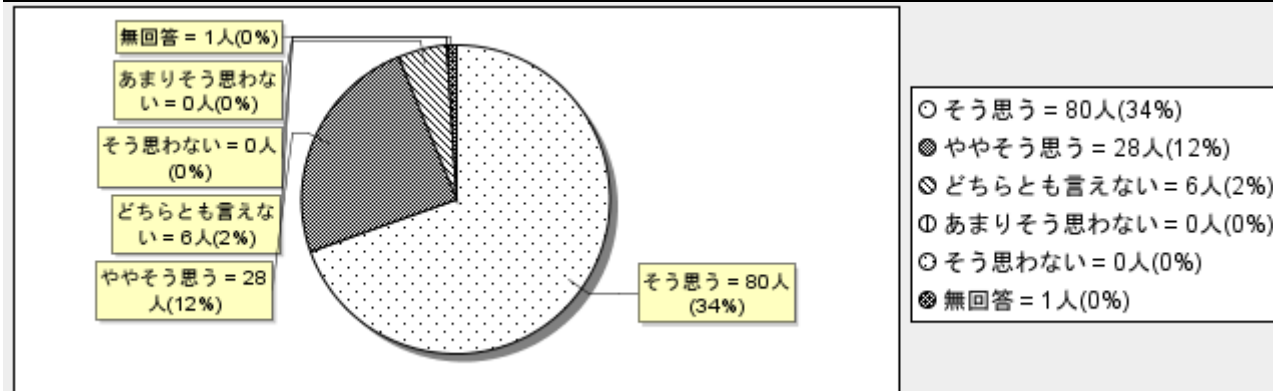
**(10) 授業に興味が持てる。**

そう思う	ややそう思う	どちらとも言えない	あまりそう思わない	そう思わない	無回答	計
66	34	11	3	1	0	115
57%	29%	9%	2%	0%	0%	100%

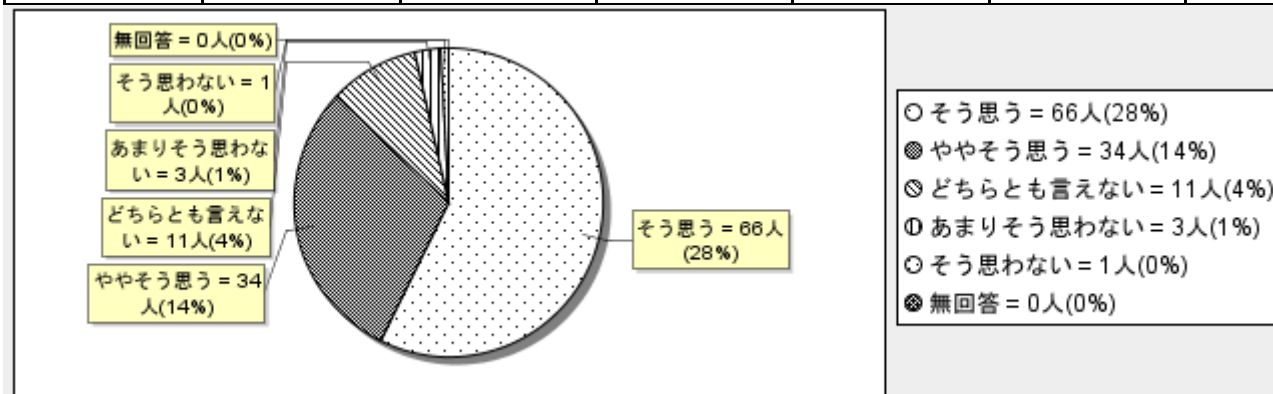

(11) 授業の進み方は適当である。

そう思う	ややそう思う	どちらとも言えない	あまりそう思わない	そう思わない	無回答	計
86	25	2	1	1	0	115
74%	21%	1%	0%	0%	0%	100%

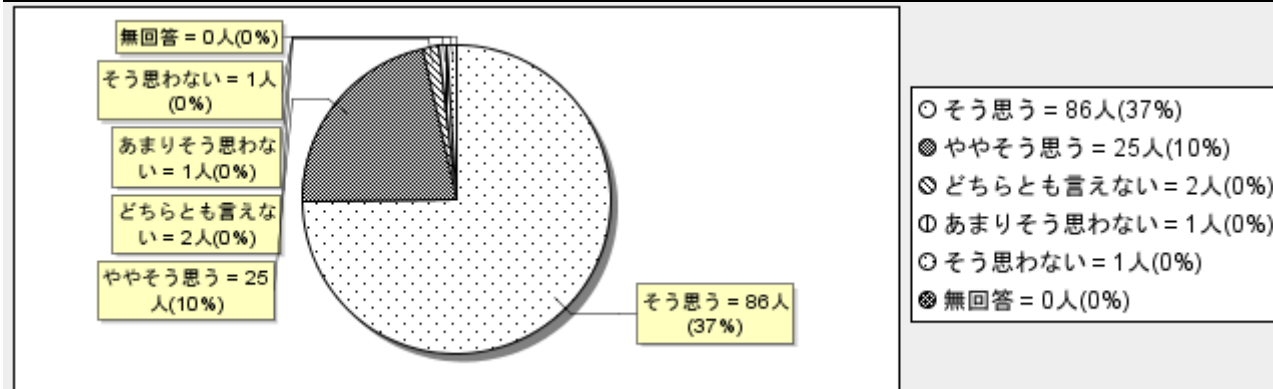
**(12) 先生の話し方は、明瞭で聞き取りやすい。**

そう思う	ややそう思う	どちらとも言えない	あまりそう思わない	そう思わない	無回答	計
91	22	1	0	0	1	115
79%	19%	0%	0%	0%	0%	100%

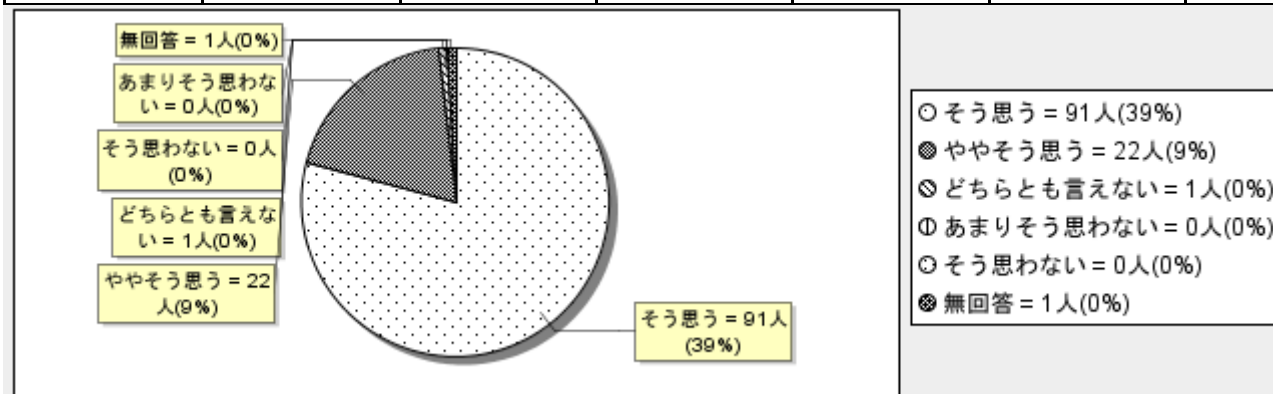

(13) 模範の実技や模範作品は理解しやすい。

そう思う	ややそう思う	どちらとも言えない	あまりそう思わない	そう思わない	無回答	計
83	27	4	0	0	1	115
72%	23%	3%	0%	0%	0%	100%

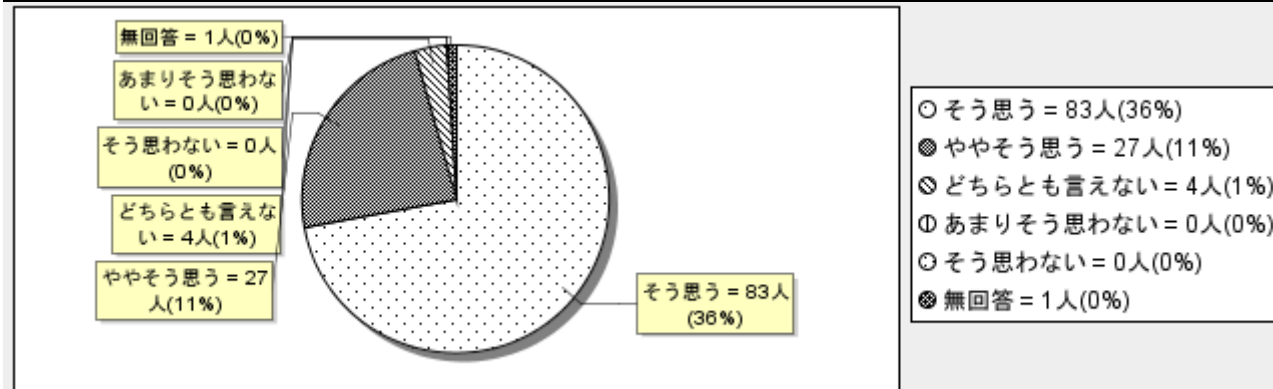
**(14) 先生は質問に対して誠意を持って答えてくれる。**

そう思う	ややそう思う	どちらとも言えない	あまりそう思わない	そう思わない	無回答	計
96	16	1	0	0	2	115
83%	13%	0%	0%	0%	1%	100%

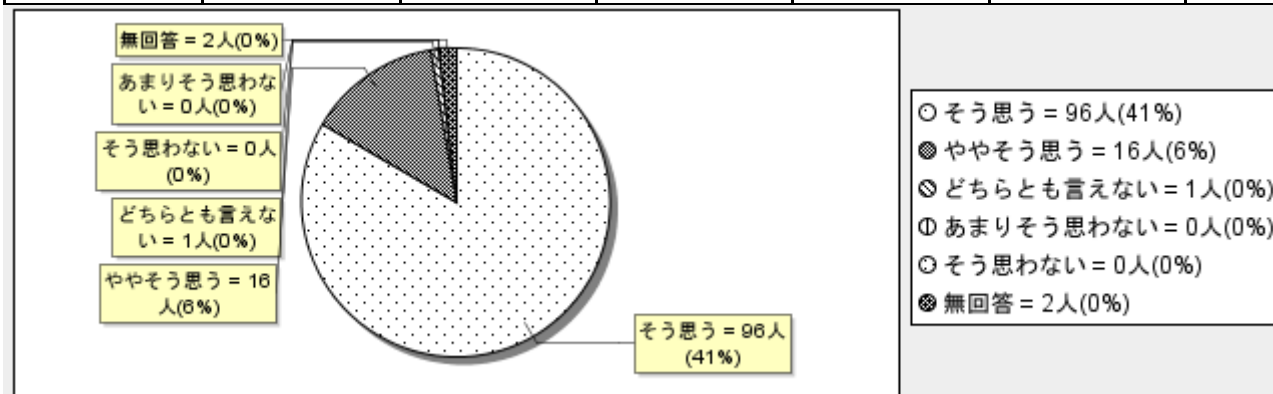

(15) 先生の授業に対する熱意を感じる。

そう思う	ややそう思う	どちらとも言えない	あまりそう思わない	そう思わない	無回答	計
92	20	3	0	0	0	115
80%	17%	2%	0%	0%	0%	100%

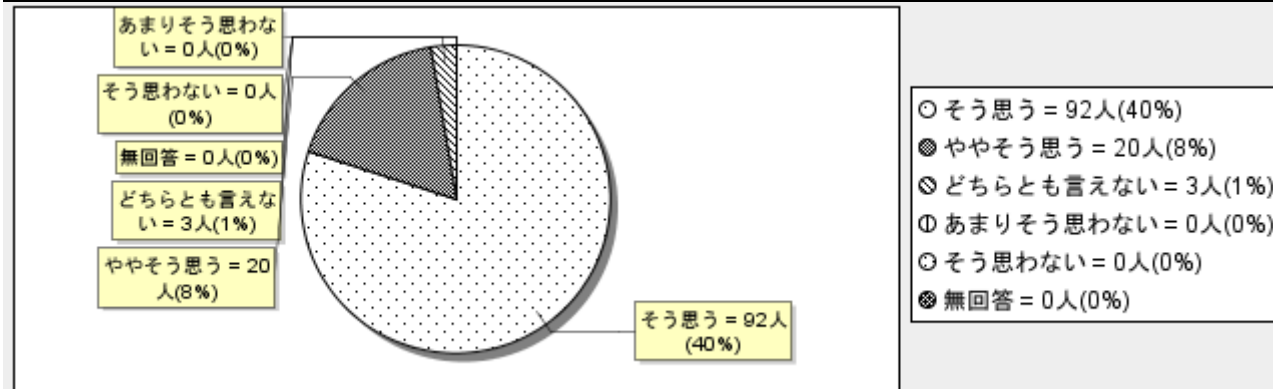
**(16) さらに深い知識を得たいと思うようになった。**

そう思う	ややそう思う	どちらとも言えない	あまりそう思わない	そう思わない	無回答	計
32	49	24	6	4	0	115
27%	42%	20%	5%	3%	0%	100%

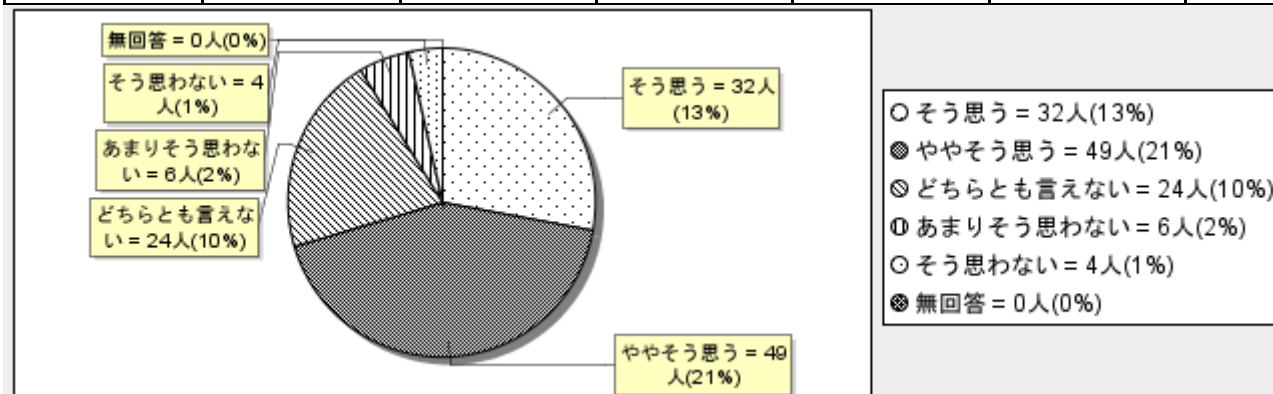

(17) 全体としてこの先生の授業は良いと思う。

そう思う	ややそう思う	どちらとも言えない	あまりそう思わない	そう思わない	無回答	計
96	18	1	0	0	0	115
83%	15%	0%	0%	0%	0%	100%

