

集計結果一覧

(1) あなたの学年は？

1年	2年	3年	無回答	計
687	673	612	1	1,973
34%	34%	31%	0%	100%

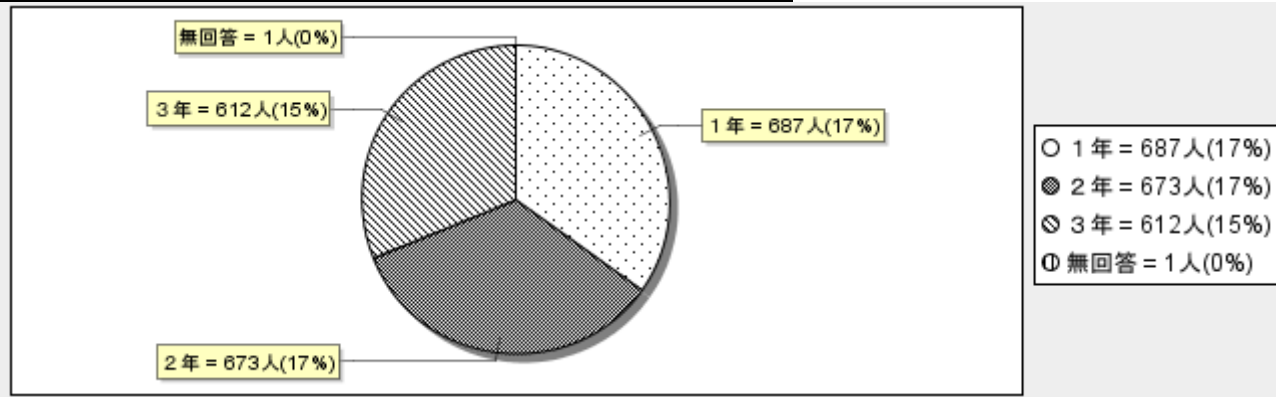

(2) あなたのクラスは？

A組	B組	C組	D組	E組	F組	G組	H組	無回答	計
223	236	230	232	267	233	274	274	4	1,973
11%	11%	11%	11%	13%	11%	13%	13%	0%	100%

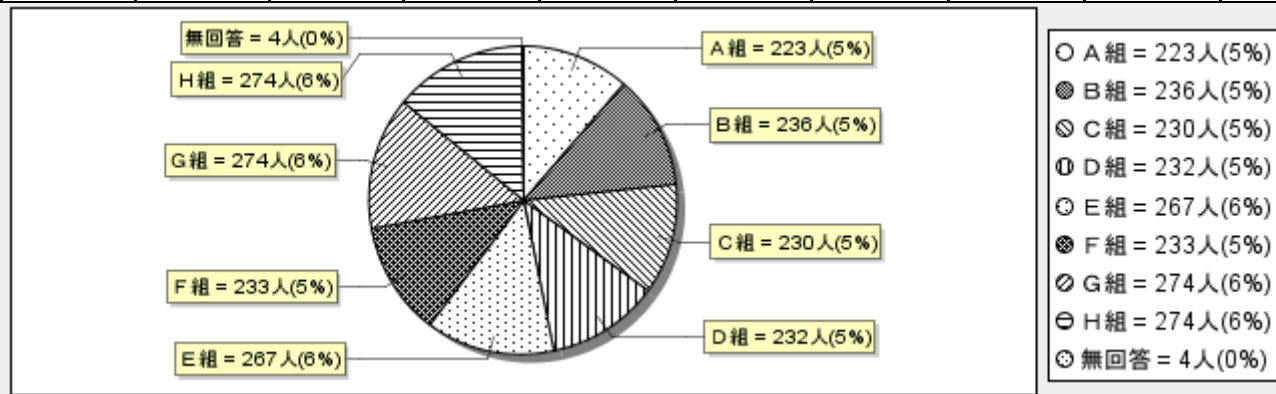

(3) 授業1回あたり家庭で予習または復習する時間(分)はどのくらいですか？

60分以上	40～60分未満	20～40分未満	1～20分未満	0分	無回答	計
32	72	238	531	1,097	3	1,973
1%	3%	12%	26%	55%	0%	100%

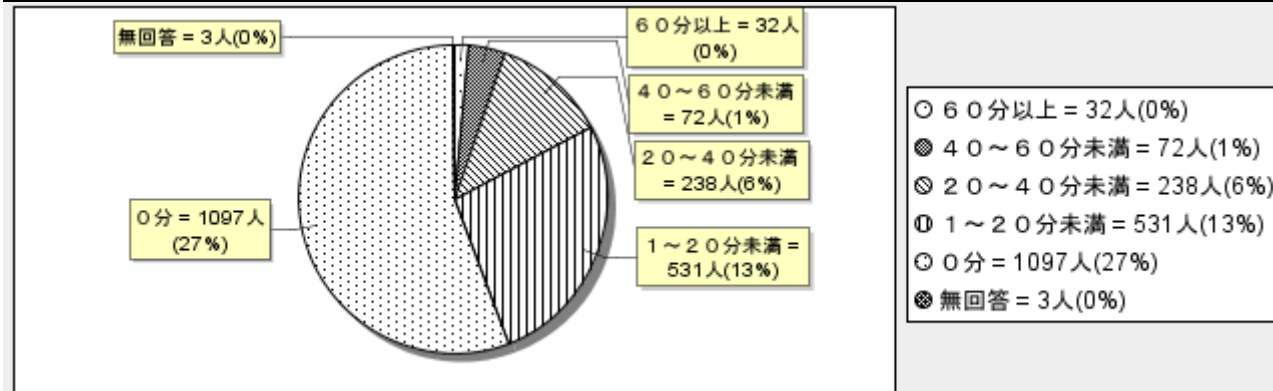
**(4) 真剣に(私語や居眠りをせず)授業を受けている。**

そう思う	ややそう思う	どちらとも言えない	あまりそう思わない	そう思わない	無回答	計
1,004	669	190	81	29	0	1,973
50%	33%	9%	4%	1%	0%	100%

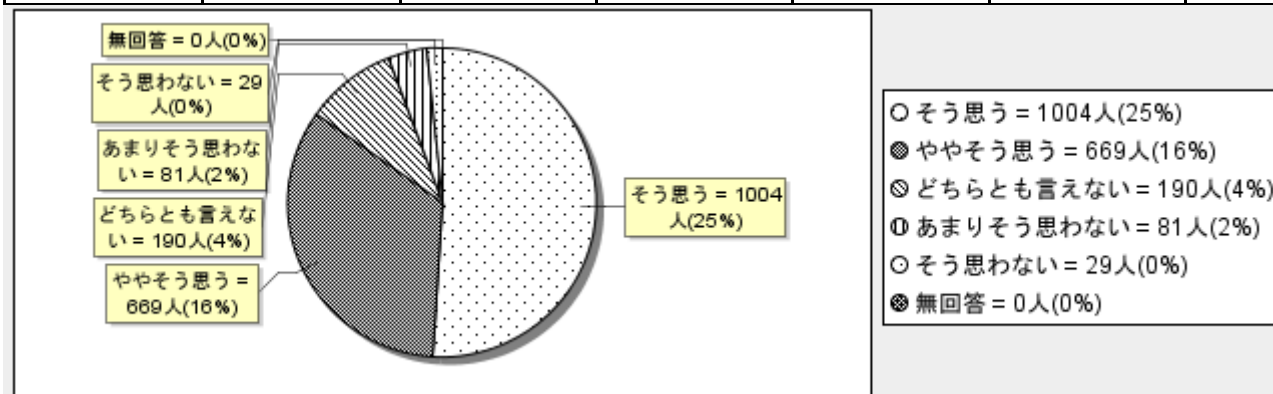

(5) 板書や重要事項をもらさずノートに書いている。

そう思う	ややそう思う	どちらとも言えない	あまりそう思わない	そう思わない	無回答	計
1,180	582	127	41	42	1	1,973
59%	29%	6%	2%	2%	0%	100%

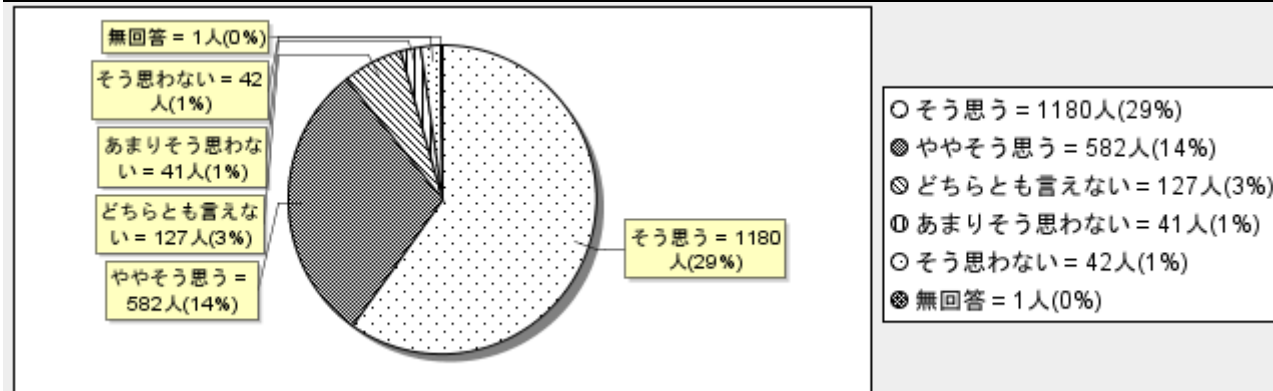
**(6) 分からないところについてはできるだけ質問している。**

そう思う	ややそう思う	どちらとも言えない	あまりそう思わない	そう思わない	無回答	計
324	387	599	288	366	9	1,973
16%	19%	30%	14%	18%	0%	100%

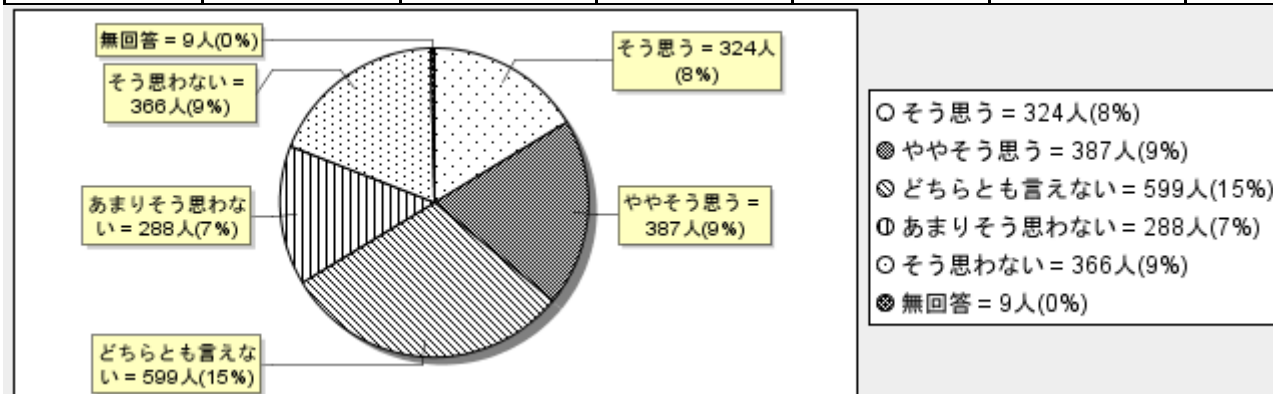

(7) 先生の話し方は明瞭で聞き取りやすい。

そう思う	ややそう思う	どちらとも言えない	あまりそう思わない	そう思わない	無回答	計
1,174	563	144	63	24	5	1,973
59%	28%	7%	3%	1%	0%	100%

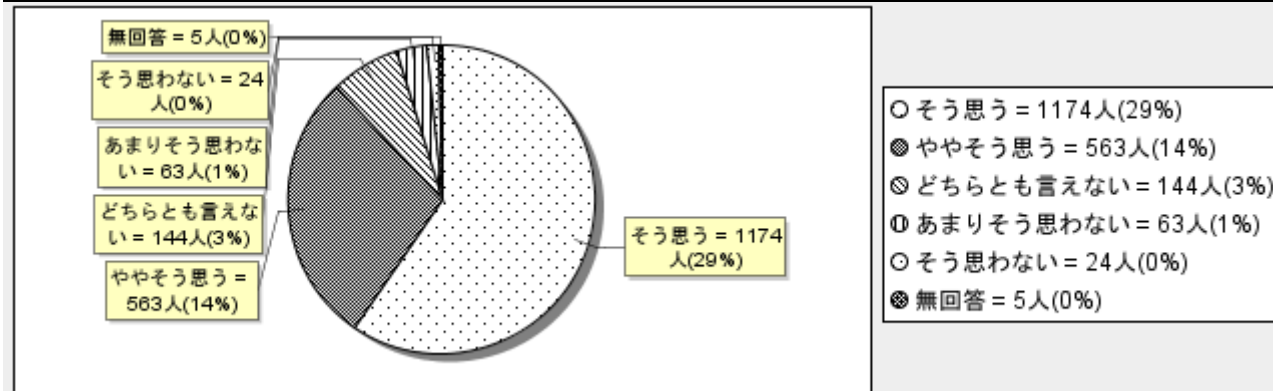
**(8) 黒板への書き方や文字は見やすく、プリントもわかりやすい。**

そう思う	ややそう思う	どちらとも言えない	あまりそう思わない	そう思わない	無回答	計
1,176	553	163	51	27	3	1,973
59%	28%	8%	2%	1%	0%	100%

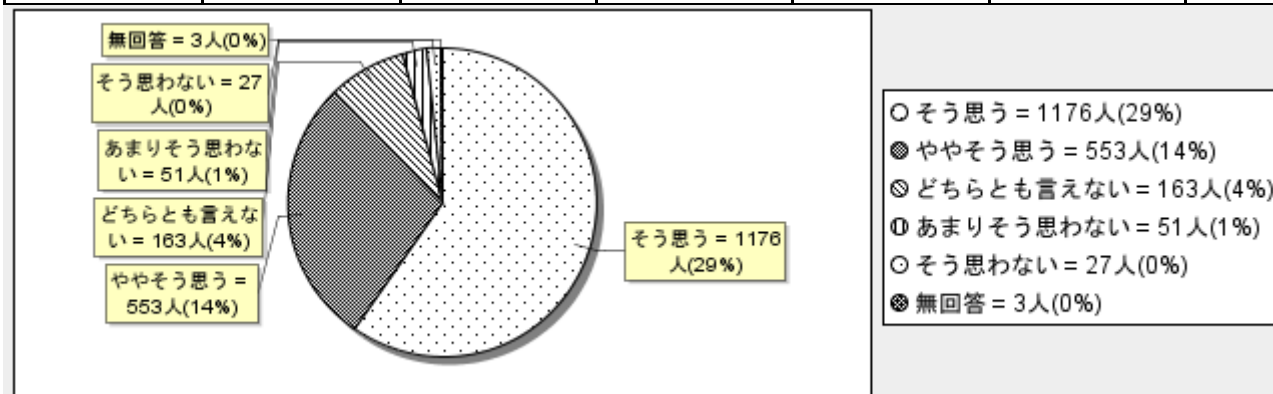

(9) 授業の進み方は適当である。

そう思う	ややそう思う	どちらとも言えない	あまりそう思わない	そう思わない	無回答	計
1,150	515	184	76	39	7	1,971
58%	26%	9%	3%	1%	0%	100%

※ 多重回答エラー:2 (0%)を除く

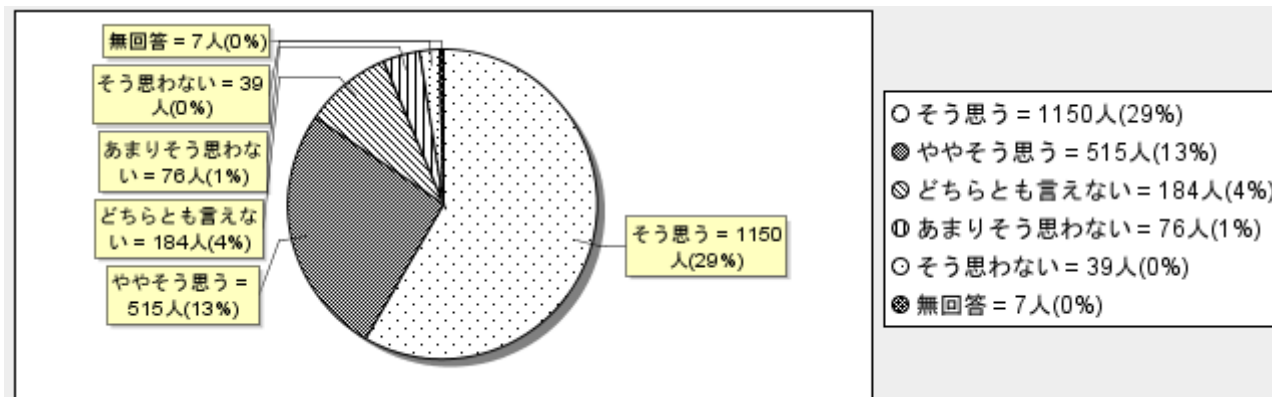
**(10) 授業の難易度は適切である。**

そう思う	ややそう思う	どちらとも言えない	あまりそう思わない	そう思わない	無回答	計
1,122	588	179	46	30	8	1,973
56%	29%	9%	2%	1%	0%	100%

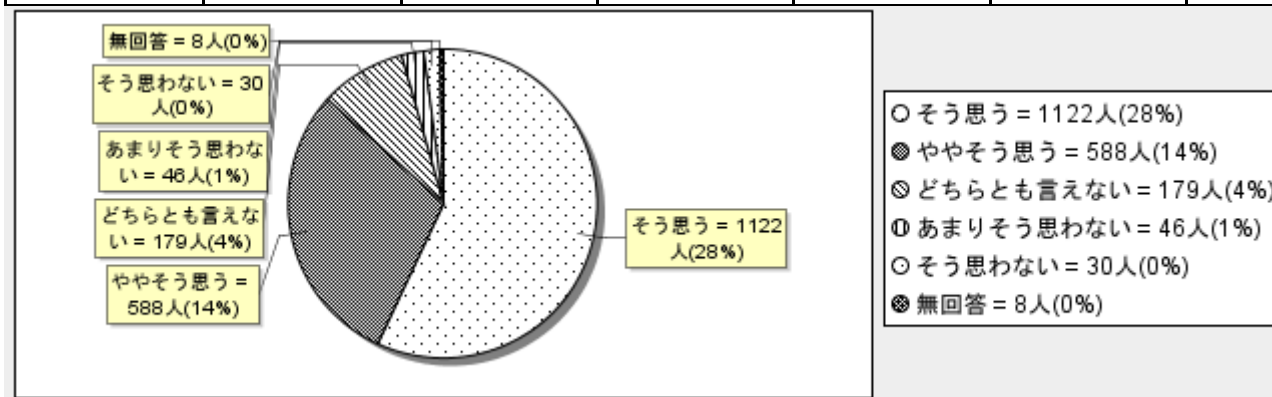

(11) 先生は、教材や教え方をよく工夫してくれる。

そう思う	ややそう思う	どちらとも言えない	あまりそう思わない	そう思わない	無回答	計
1,103	619	176	42	25	8	1,973
55%	31%	8%	2%	1%	0%	100%

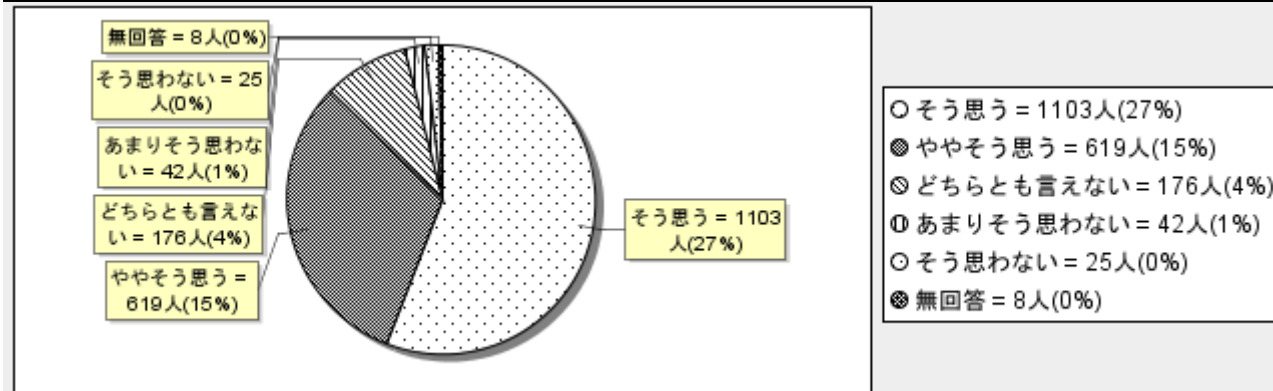
**(12) 先生は、質問に対して誠意を持って答えてくれる。**

そう思う	ややそう思う	どちらとも言えない	あまりそう思わない	そう思わない	無回答	計
1,241	454	247	10	12	9	1,973
62%	23%	12%	0%	0%	0%	100%

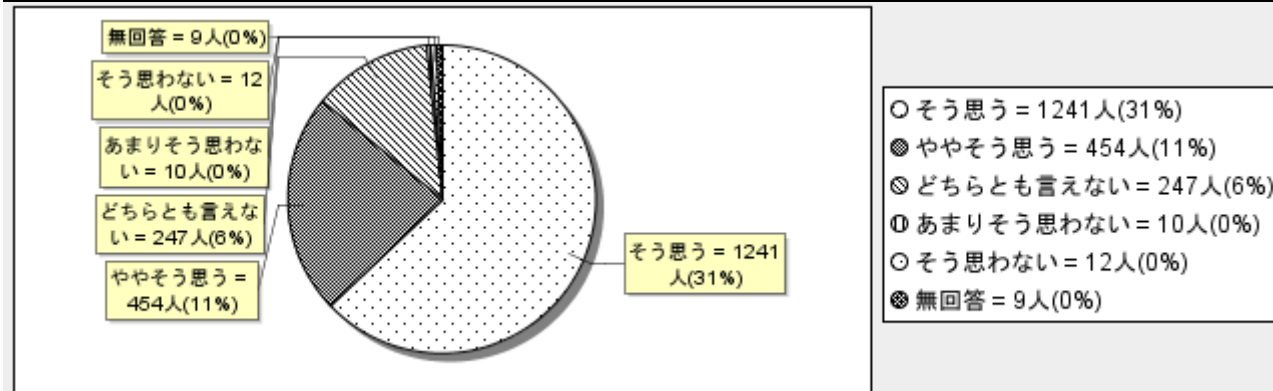

(13) 授業中の私語などに適切に対応するなど、先生の授業は、授業に集中できる雰囲気がある。

そう思う	ややそう思う	どちらとも言えない	あまりそう思わない	そう思わない	無回答	計
1,050	656	205	39	15	8	1,973
53%	33%	10%	1%	0%	0%	100%

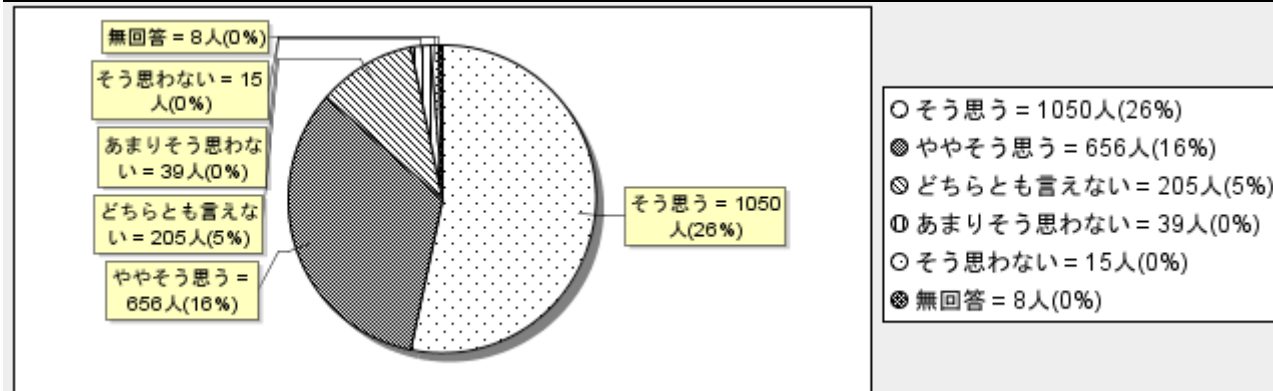
**(14) 授業を受けて、学力の向上や自分の進歩を実感できる。**

そう思う	ややそう思う	どちらとも言えない	あまりそう思わない	そう思わない	無回答	計
677	754	384	83	67	8	1,973
34%	38%	19%	4%	3%	0%	100%

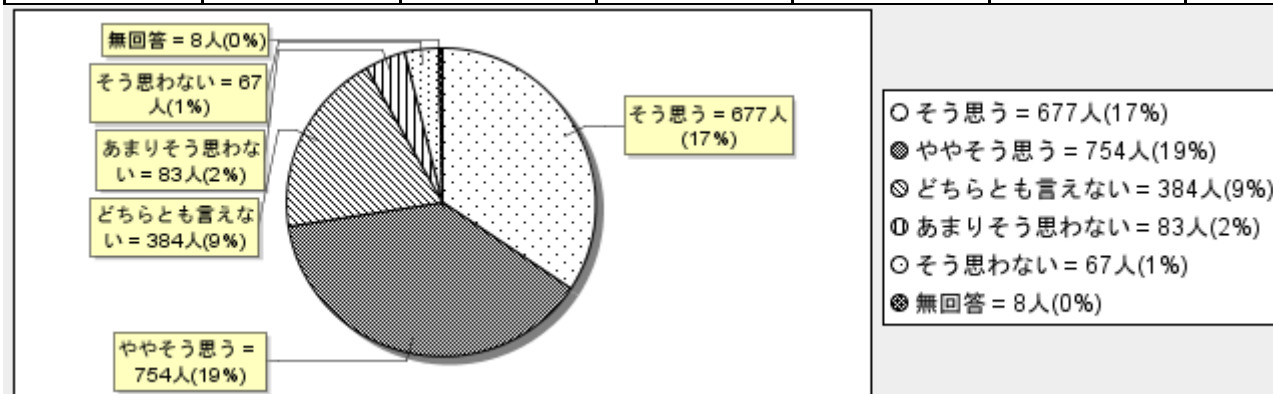

(15) 授業内容に興味を持て、自分でもより勉強したいと思う。

そう思う	ややそう思う	どちらとも言えない	あまりそう思わない	そう思わない	無回答	計
485	606	515	193	163	11	1,973
24%	30%	26%	9%	8%	0%	100%

